



Germany pools

Made in Germany 01



AUFBAUANLEITUNG Achtform-Pool

Bei allen Fragen zu Ihrem neuen Pool stehen wir Ihnen gerne zur Verfügung! Nutzen Sie unser online Pool-Lexikon, besuchen Sie unseren Pool-Blog oder tauschen Sie sich in der Community aus. Gerne können Sie uns auch per E-Mail und Service Hotline oder über unseren Rückruf-Service kontaktieren. Alle Kontaktdaten finden Sie auf unserer Website unter www.germany-pools.de



ALLGEMEINE HINWEISE

Bitte aufmerksam
durchlesen!



Vor der Montage den Lieferumfang auf Vollständigkeit und einwandfreien Zustand kontrollieren. Transportschäden bitte sofort reklamieren.



Diese Aufbauanleitung vollständig lesen! Nur der fachgerechte Aufbau sichert Ihren vollen Gewährleistungsanspruch.



Beachten Sie die Sicherheitshinweise in den einzelnen Kapiteln dieser Aufbauanleitung. Beachten Sie ebenfalls die Sicherheitshinweise auf Seite 9–10



Bitte beachten Sie den Gefahrenaufkleber auf dem Poolmantel.



Anschlüsse aller elektrischen Geräte nur von einem Elektrofachmann gemäß VDE 0100 Teil 702 ausführen lassen.



Germany Pools empfiehlt grundsätzlich die Betonierung einer armierten Bodenplatte mit 15–20 cm Stärke. Die Bodenplatte muss waagrecht sein.



Kinder nicht unbeaufsichtigt am oder im Pool spielen lassen.



Bei Kreislaufproblemen langsam in den Pool steigen.



Nicht in das Becken springen.

INHALTSVERZEICHNI

Sicherheit

Allgemeine Hinweise

Seite 2 / 15-16

Vorbereitung

Lieferumfang
Standortauswahl

Seite 3
Seite 3-4

Aufbau Ihres Germany Pools

Schritt 1: Aufzeichnen
Schritt 2: Baumaßnahmen
Schritt 3: Poolvlies/Bodenschiene auslegen
Schritt 4: Poolmantel aufstellen
Schritt 5: Poolmantel verbinden
Schritt 6: Potentialausgleich
Schritt 7: Poolfolie montieren
Schritt 8: Pool befüllen
Schritt 9: Handlauf/Abdeckplattform montieren

Seite 4
Seite 5
Seite 5
Seite 6
Seite 6
Seite 6
Seite 7
Seite 7
Seite 7

Information

Abdeckplattformen – Ausführungen
Ausstattung Poolbeleuchtung
Ihre Vorteile bei der gegenüberliegenden Ausstattung
Unsere Schwimmbeckenfarben
Beispielfotos Außengestaltung
Vorteile Qualitätsprodukte von Germany Pools
Entleerung, Reparaturen, Überwinterung

Seite 8
Seite 9
Seite 10
Seite 11
Seite 12-13
Seite 14
Seite 14

Lieferumfang

Handlauf
Bodenschiene
Steckprofil
Steckprofil
Schraubensatz
Poolfolie

1
2

Poolmantel
Stützkonstruktion
Stützen Abdeckplattform

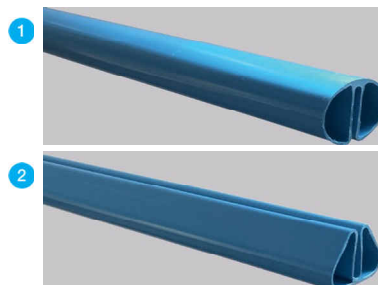

Sie haben diese Aufbaumöglichkeiten:

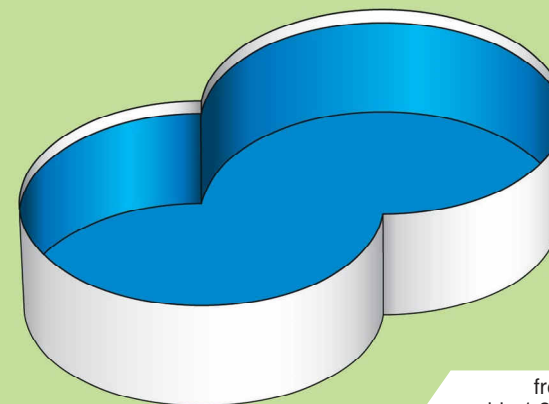

freistehend
bis 1,35 m Tiefe

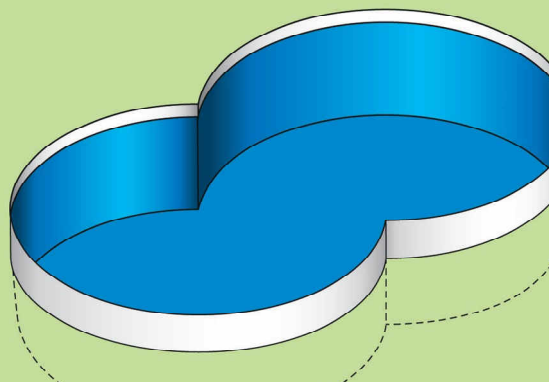

teilversenkt

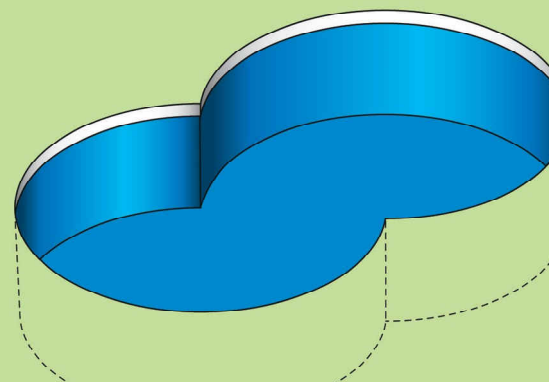

vollversenkt

Standortauswahl

Optimale Wetterbedingungen

Der optimale Standort Ihres Germany Pools sollte sonnig und windgeschützt sein. Ideal zum Aufstellen des Pools sind Außentemperaturen zwischen 15°C und 25°C ohne pralle Sonneneinstrahlung.



ACHTUNG: Die Poolfolie aus thermoplastischem Kunststoff kann sich bei praller Sonneneinstrahlung zu stark ausdehnen und wird bei zu niedrigen Temperaturen unelastisch und klein. Bei stärkerem Wind den Pool nicht aufbauen, da der Poolmantel verbogen und Sie verletzt werden können.

Der richtige Untergrund

Der Boden unter Ihrem Germany Pool sollte ein gewachsener Boden sein. Ein aufgeschütteter Boden muss so verdichtet werden, dass er der Poolbelastung von 1200 kp/m² bei einer Pooltiefe von 1,20 m oder 1500 kp/m² bei 1,50 m standhalten kann. Der Untergrund muss vollkommen eben und waagrecht sein, Schräglagen sind auszugleichen, kleine Unebenheiten können mit einer feinen Sandschicht ausgeglichen werden.

Verwendung einer Betonplatte mit Baustahlarmierung 15–20 cm stark. Baustahlmatten Q 188A, Beton C20/C25. Bei Hangwassergefahr empfehlen wir eine ca. 20 cm starke Rollierung mit Drainage. Die Bodenplatte sollte ca. 20–30 cm größer als die Poolabmessung sein.

Der Aushub bei versenkten Pools ist ringsum 1 m größer als der Pool. Der Untergrund muss von Teilen befreit werden, die die Poolfolie beschädigen können. Grundsätzlich empfiehlt Germany Pools Ihnen eine Bodenschutzplane oder ein Poolvlies unter Ihrem Pool zu verwenden.



ACHTUNG: Asphalt, Beton, manche Bodenbeläge, Kunststoffe oder Polystyrolplatten sind PVC-unverträglich! Hier unbedingt eine Bodenschutzplane oder ein Poolvlies unter Ihrem Germany Pool verwenden.

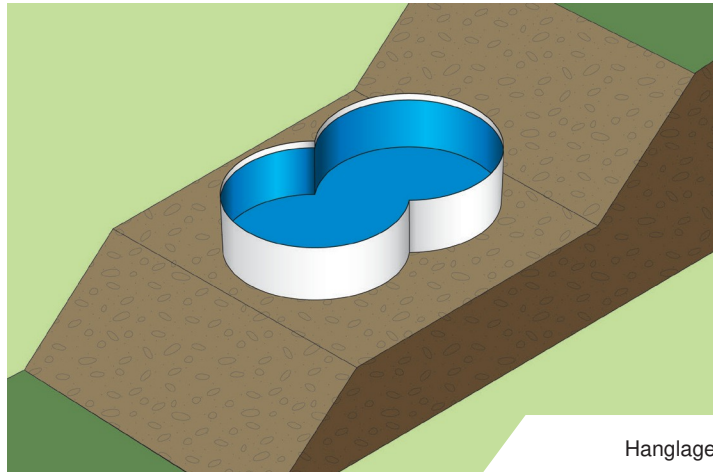

Hanglage

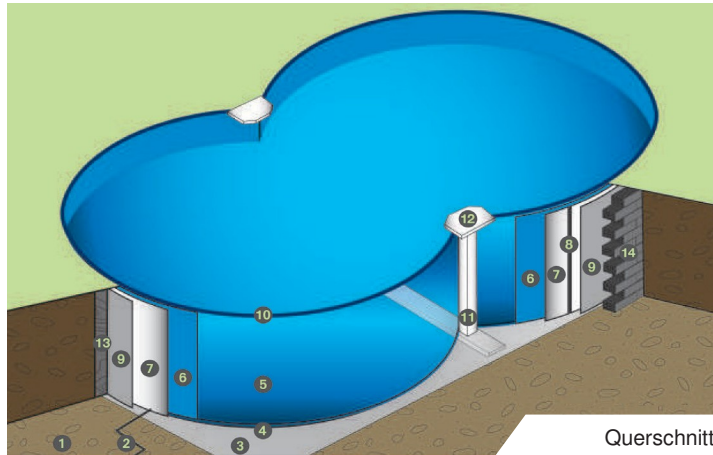
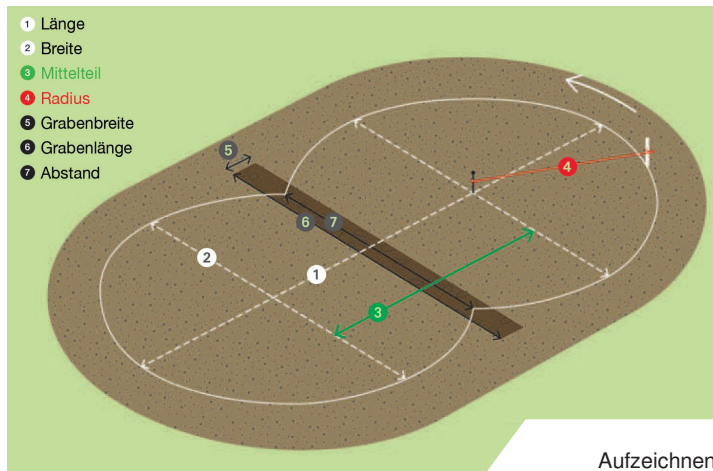
Querschnitt
Achtform-Pool

Aufzeichnen

Besonderheit Hanglage

Der Standort für Ihren Germany Pool muss im Bereich eines gewachsenen Bodens der Hanglage sein (alle Infos zum Untergrund finden Sie auf Seite 3 „Der richtige Untergrund“). Der Hang muss – mit Rücksprache eines Baufachmanns oder Statikers – zum Pool hin mit einer kleinen Mauer oder einer entsprechenden Böschung abgefangen werden.



ACHTUNG: Der Hang darf sich nicht auf den Poolmantel stützen.

Querschnitt Achtform-Pool:

- 1 Erdreich
- 2 Potentialausgleich
- 3 Poolvlies
- 4 Bodenschiene
- 5 Wasser
- 6 Poolfolie
- 7 Poolmantel
- 8 Steckprofil
- 9 Isolierung
- 10 Handlauf
- 11 Stützkonstruktion
- 12 Abdeckplattform
- 13 Magerbeton
- 14 oder Mauerwerk

Poolmaße, alle Angaben in Zentimeter:

Nr.	1 x 2	3	4	5	6	7
1	470 x 300	170	150	20	350	250
2	525 x 320	205	160	20	350	250
3	625 x 360	265	180	20	350	250
4	725 x 460	265	230	20	480	380
5	855 x 500	355	250	20	480	355

Schritt 1: Aufzeichnen

Mit Hilfe eines Schnurzirkels zeichnen Sie die Umriss Ihres Germany Pools auf dem Boden auf.



ACHTUNG: Der Aufbau Ihres Germany Pools muss mit mindestens 2 Personen erfolgen.



VORSICHT VERLETZUNGSGEFAHR: Die Kanten des Poolmantels sind sehr scharf! Während des gesamten Auspack- und Aufstellvorganges **Schutzhandschuhe tragen!**

Grabentiefe, alle Angaben in Zentimeter:

Pooltiefe		Grabentiefe
120	→	44
125	→	39
135	→	29
150	→	14

Schritt 2: Baumaßnahmen

Folgende Baumaßnahmen ausführen: Graben für die Stützkonstruktion ausheben, dieser muss vollkommen eben und waagrecht sein.

Bei Versenkung des Pools muss mit Magerbeton hinterfüllt werden, Zug um Zug mit der Wasserbefüllung. Bei einer zu schnellen Hinterfüllung mit Magerbeton besteht die Gefahr des Einbeulens des Poolmantels. Germany Pools empfiehlt Verwendung von 20 cm Magerbeton, alternativ wäre ein Mauerwerk zu errichten (Stützmauer weiterführen). Bitte bei einem Baufachmann informieren.



ACHTUNG: Den Pool nicht mit Sand, Split oder anderem rieselfähigem Material hinterfüllen. Die Hinterfüllung darf weder gerüttelt noch gestampft werden, da sonst der Poolmantel nach innen ausbeult und somit beschädigt wird.

Aufbau Stützkonstruktion

Die Stützen senkrecht an den Grundträger schrauben (Anziehmoment: M16 = 210 Nm). Die ausgerichtete Stützkonstruktion in den vorbereiteten Graben stellen. Den Graben mit Erde füllen und verdichten, alternativ einbetonieren.



ACHTUNG: Alle Schrauben nach Vorgabe anziehen! Beide Stützen müssen senkrecht stehen! Die Stützkonstruktion mit einer Wasserwaage sorgfältig ausrichten! Die Oberkanten der Stützen müssen etwas höher als der Poolmantel sein!

Schritt 3: Poolvlies / Bodenschiene auslegen

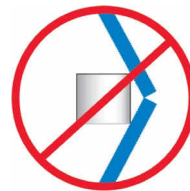

Den Boden eben und von spitzen Gegenständen säubern. Danach das Poolvlies auslegen, dieses kann nach dem Aufstellen Ihres Germany Pools zurecht geschnitten werden.

Mit Hilfe der Stechröhrchen auf beiden Seiten je zu einem Halbkreis verbinden. Den fertigen Bodenschienekreis auf die vorher aufgezeichnete Linie des Poolumfangs legen. Der exakte Längenausgleich kann mit Hilfe des beigelegten Bodenschiene-teilstücks oder bei Bedarf durch Absägen eines Bodenschiene-stücks mit einer Eisensäge nach Aufstellen der Poolwand erfolgen. Die Bodenschiene werden bis kurz vor die Senkrechtstützen geführt und auf Gehrung gesägt (s. Vergrößerung grün).

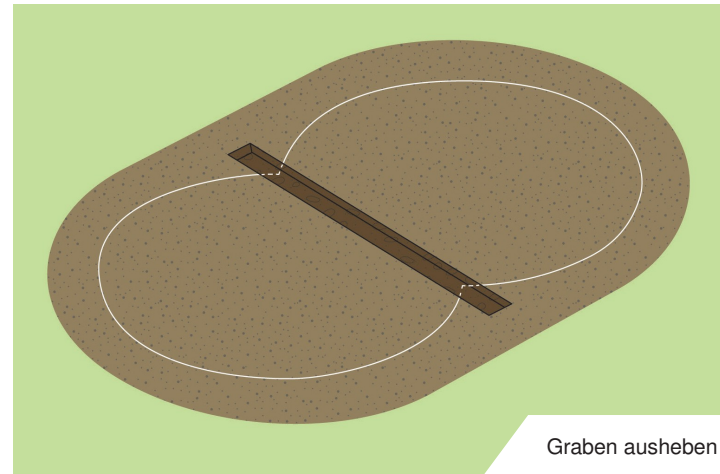

Graben ausheben

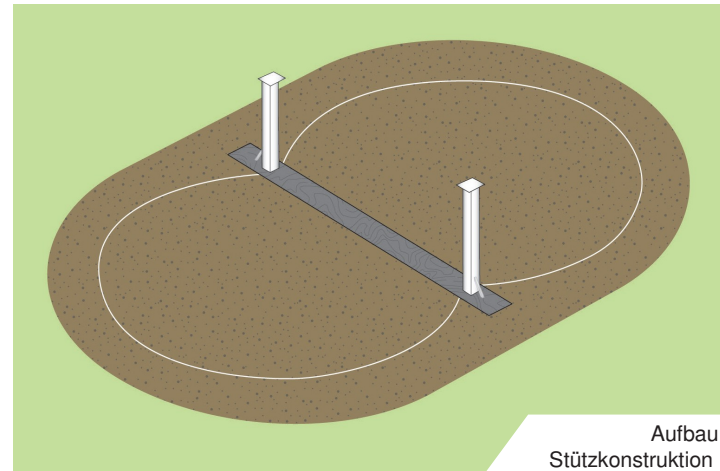

Aufbau Stützkonstruktion

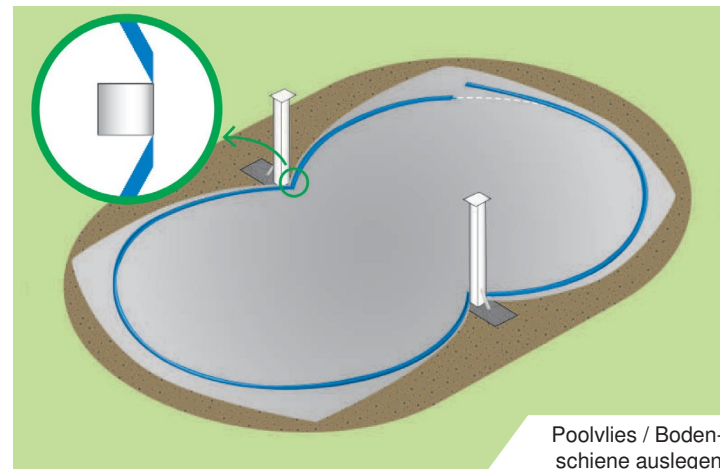

Poolvlies / Bodenschiene auslegen

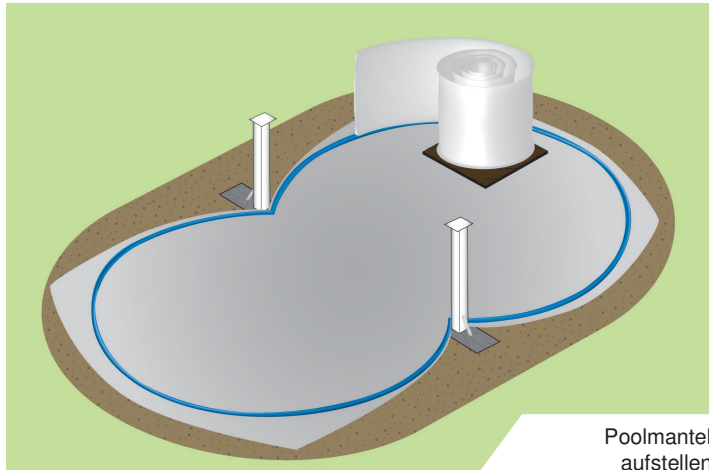

Poolmantel aufstellen

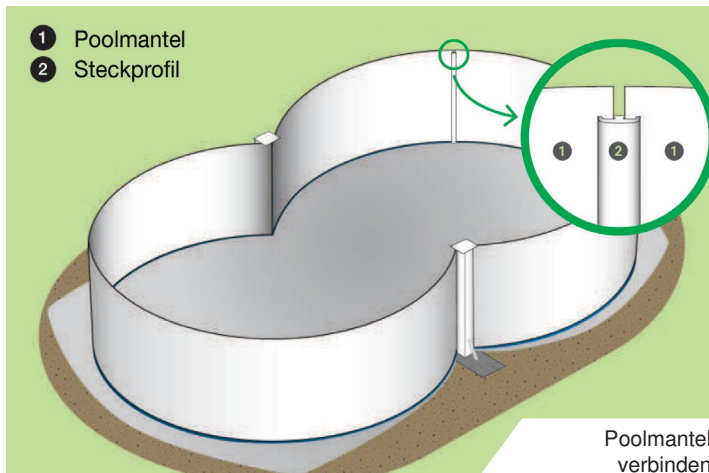

Poolmantel verbinden

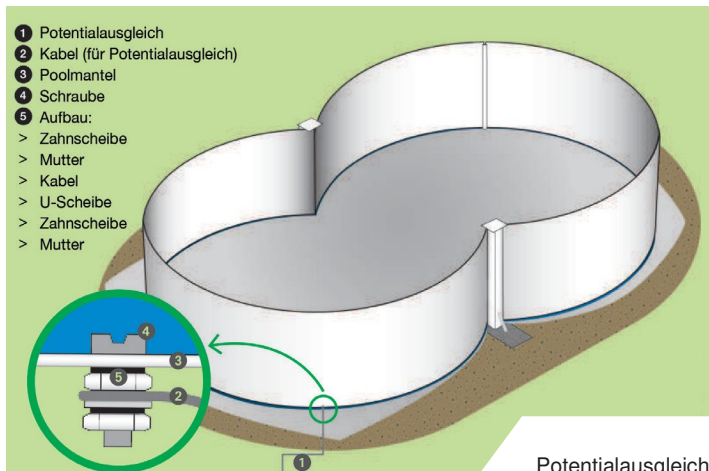

Potentialausgleich

- 1 Poolmantel
- 2 Steckprofil

- 1 Potentialausgleich
- 2 Kabel (für Potentialausgleich)
- 3 Poolmantel
- 4 Schraube
- 5 Aufbau:
 - > Zahnscheibe
 - > Mutter
 - > Kabel
 - > U-Scheibe
 - > Zahnscheibe
 - > Mutter

Schritt 4: Poolmantel aufstellen



In die Mitte Ihres Bodenschienenkreises ein massives Brett legen und den zusammengerollten Poolmantel darauf stellen. Poolmantel langsam abrollen und entsprechend in die Bodenschiene einsetzen. Um den Poolmantel während des Aufstellens provisorisch zu halten, einige Segmente des Handlaufs aufstecken. Die Öffnungen für Einbauskimmer und Düse im Poolmantel sind bereits kompl. ausgestattet. Beim Skimmer eine Doppeldichtung verwenden, alternativ die Schnittkanten ausreichend mit Korrosionsschutzmittel behandeln.



ACHTUNG: Die Ausstanzungen für Skimmer und Einlaufdüse müssen oben sein.



VORSICHT VERLETZUNGSGEFAHR: Die Kanten des Poolmantels sind sehr scharf! Während des gesamten Auspack- und Aufstellvorgangs **Schutzhandschuhe tragen!**

Der aufgerollte Poolmantel steht unter Vorspannung! Während des Aufschneidens der Spannbänder muss eine zweite Person das obere Ende der Poolmantelrolle mit beiden Händen in Schutzhandschuhen zusammenhalten! Beim Aufschneiden der Spannbänder das dem Erdboden nähere Spannbänder zuerst aufschneiden! Da sich die Vorspannung ansonsten unkontrolliert und einseitig nach oben entlädt und sich der Poolmantel unkontrolliert selbst abwickelt! Gefahr von Schnittverletzungen!

Schritt 5: Poolmantel verbinden



Beide Poolmantelenden mit Hilfe des Steckprofils verbinden. Das Steckprofil lässt sich gleitend über den Falz schieben. Die Enden des Poolmantels dürfen dazu leicht hin und her bewegt werden.

Nachdem der Poolmantel aufgestellt und die beiden Enden verbunden wurden, die Schutzfolie vorsichtig vom Poolmantel abziehen.



ACHTUNG: Das Steckprofil nicht falsch oder mit Gewalt aufstecken, dies gefährdet die Standsicherheit Ihres Germany Pools und beschädigt den Poolmantel.

Schritt 6: Potentialausgleich

Germany Pools empfiehlt einen Potentialausgleich. Für einen ausreichenden Korrosionsschutz und Folienschutz sorgen.

Schritt 7: Poolfolie montieren

Barfuß mit einer Leiter in Ihren Germany Pool steigen und die Poolfolie in die Mitte des Pools legen. Die Poolfolie von der Mitte nach außen ausbreiten. Das Seitenteil der Poolfolie gleichmäßig anheben und zunächst locker über den Poolmantel hängen, anschließend mit einzelnen Handlaufstücken fixieren. Noch nicht straff ziehen. Nach jedem Überhängen ein Handlaufstück aufstecken, damit der Poolmantel in der Achtform bleibt und die Folie gesichert ist. Diesen Vorgang wiederholen bis die gesamte Poolfolie locker montiert ist. Die vollständige Montage des Handlaufs erfolgt erst nach Befüllen des Pools, siehe Schritt 9.



ACHTUNG: Die Poolfolie ist in der Regel etwas kleiner als der Germany Pool, nur so ist es möglich, Falten zu minimieren. Vermeiden kann man Falten nicht, dies stellt keine Qualitätsminderung dar und hat keine Auswirkung auf die Lebensdauer der Poolfolie. Schrägfalten können nur entfernt werden, wenn die Handlaufstücke wieder entfernt und die Poolfolie nachgezogen wird. Montage der Schwimmbadfolie zwischen 15 und 25 °C.

Schritt 8: Pool befüllen

Den Sitz der Poolfolie kontrollieren und eventuelle Falten auf der Bodenfläche Ihres Germany Pools beseitigen. Mit ca. 2 cm Wasser befüllen und durch Bürsten kleinere Falten glätten. Abschließend Wasser langsam einlaufen lassen, vorsichtig durch Ziehen an der überlappenden Poolfolie straffen und Handlaufstücke nachdrücken. Bei einem versenkten Pool Zug um Zug mit Magerbeton hinterfüllen.



ACHTUNG: Erst wenn der Wasserstand bis knapp unter den zu montierenden Einbauteilen steht, darf die Folie für Skimmer, Düse oder sonstige Pooleinbauteile ausgeschnitten und die entsprechenden Teile eingesetzt werden. Ausschnitte am Poolmantel fachgerecht gegen Rost versiegeln. Danach Filteranlage nach Herstellerangaben montieren und Ihren Germany Pool bis Mitte des Skimmers fertig befüllen.

Schritt 9: Handlauf aufstecken

Handlauf: Das erste Teil des Handlaufs auf den Rand Ihres Germany Pools stecken. Anschließend das zweite Teil des Handlaufs mit Hilfe der Verbindungsrohrchen exakt neben das erste Handlaufteil stecken. Diesen Vorgang wiederholen bis der gesamte Handlauf aufgesteckt ist. Der exakte Längenausgleich kann mit Hilfe des beigelegten Handlaufteilstücks oder bei Bedarf durch Absägen eines Handlaufstücks mit einer Eisensäge erzielt werden. Abschließend mit der Hand oder einem Gummihammer die einzelnen Handlaufteile auf den Germany Pool aufklopfen. Sollten Zwischenräume entstanden sein, den Handlauf nochmals lösen und enger zusammenschieben. Die überlappende Poolfolie kann bei Bedarf bis ca. 5 cm unterhalb des Handlaufes eingekürzt werden.

Abdeckplattform: Beide Abdeckplattformen mit jeweils 4 Schrauben (im Lieferumfang enthalten) auf beide Seitenstützen befestigen.



ACHTUNG: Die Abdeckplattformen eignen sich nicht als Sprungbrett!

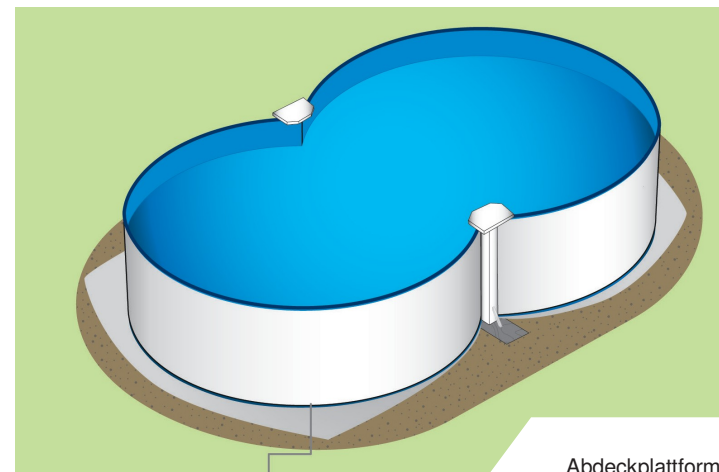
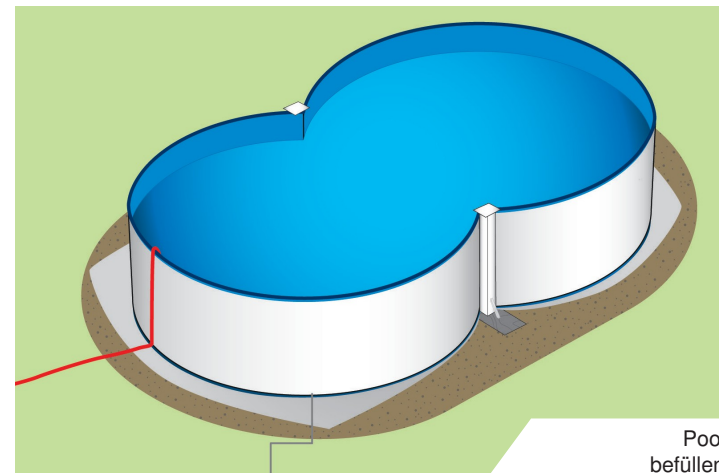
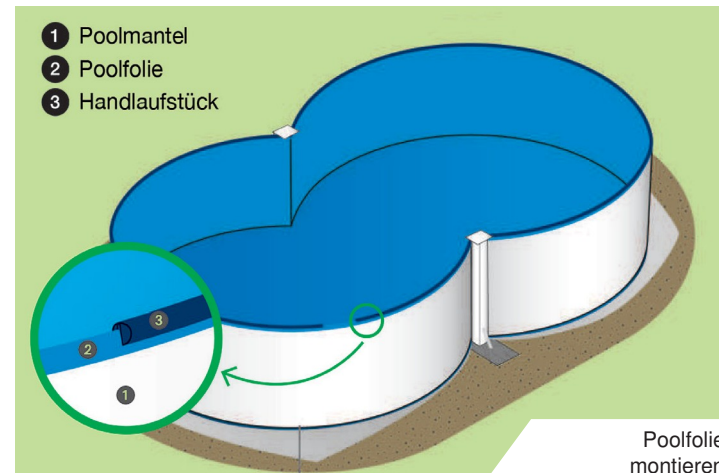

Langlebige Abdeck- plattformen

aus stabilem witterungs-
und bruchfestem
Kunststoff

Wählen Sie Ihre bevorzugte



TYP: ProLine

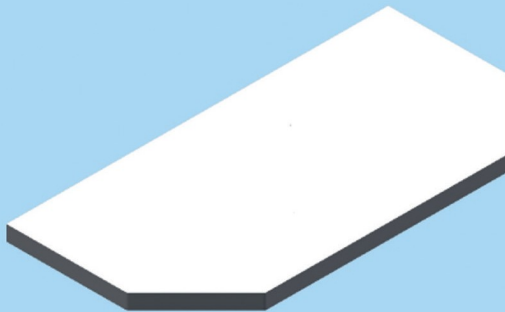

*Klassische Rechteckform
mit zwei gefassten Kanten für eine
großflächige Plattformfläche*

TYP: EXPERT

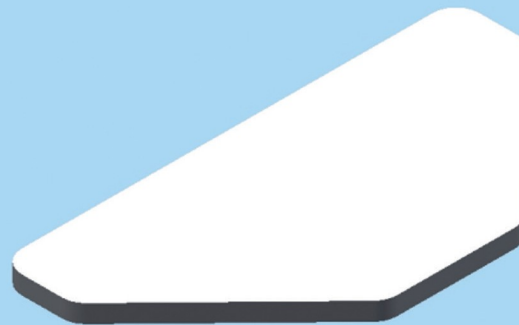

*Außergewöhnliche Dreiecksform, deren
Winkel sich geometrisch und formschön
in die 8-Form des Beckens einpasst*

TYP: PREMIUM



*Schön geschwungene
Form mit seitlichen Radien
für gemütlichen Halt*

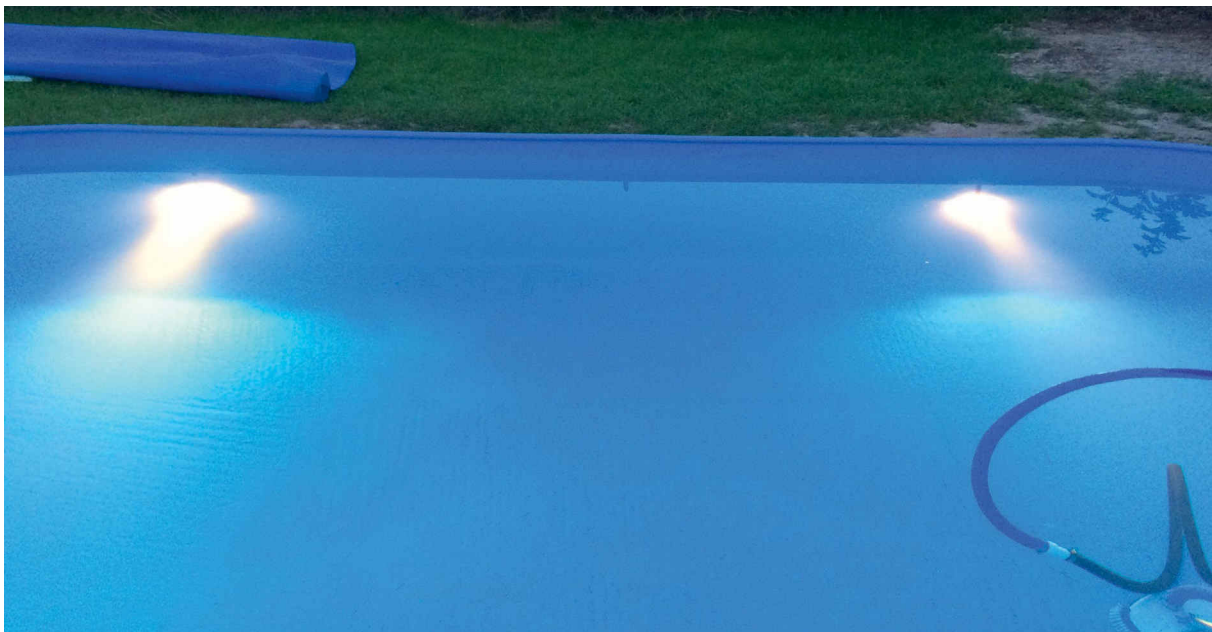

Gleich mitbestellen: Ausstattung für Pool- beleuchtung!

Für eine besonders
stimmungsvolle Atmosphäre.

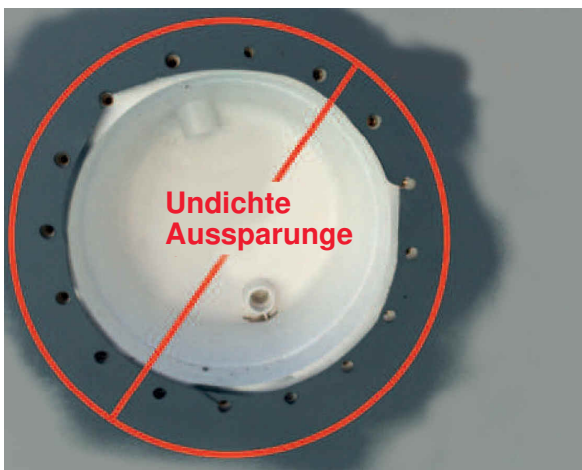

SPAREN SIE SICH:
mühsame Blecharbeiten vor Ort
+ undichte Passstellen



SIE ERHALTEN:
genaue Aussparung
+ genaues Lochbild



PERFEKT:
Professionelle Ausstattung für
unsere Poolbeleuchtung!

Weniger Reinigungs- aufwand mit der gegenüberliegenden Ausstattung von Skimmer und Düse!

Kein lästiges und zeitraubendes Wegfangen mehr von Laub, Mücken und Insekten mit Kescher und Netz vor dem Baden!

Dank der gegenüberliegenden Ausstattung von Skimmer und Düse werden Verunreinigungen, die sich auf der Wasseroberfläche ansammeln in der Regel bereits vor dem Absinken in den Skimmer gedrückt.

Somit bleibt Ihnen
mehr Zeit
um den Badespaß
zu genießen!

Zusätzliche Düsen-Ausstattung
neben der bestehenden Düse möglich
(Artikelnummer PS666)

Standard Ausstattung

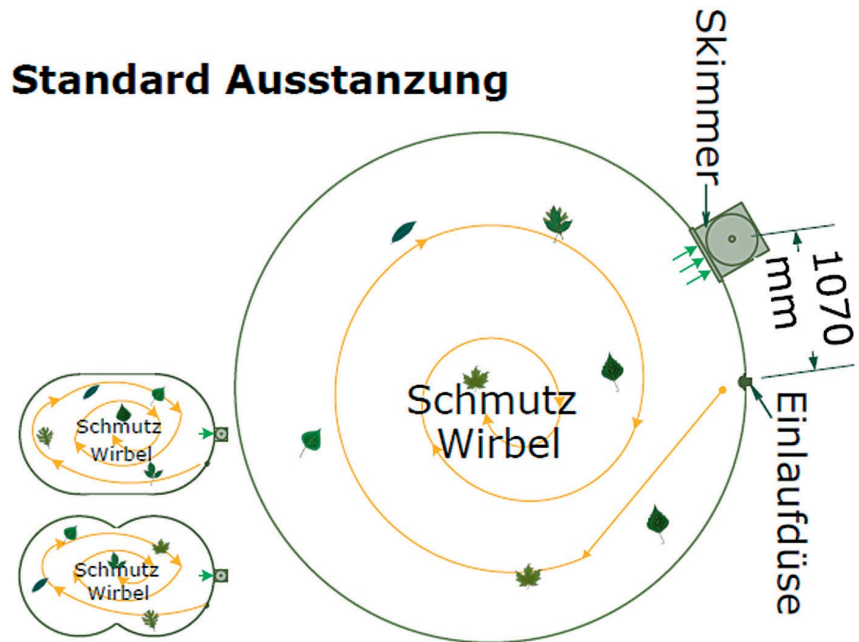

Gegenüberliegende Ausstattung

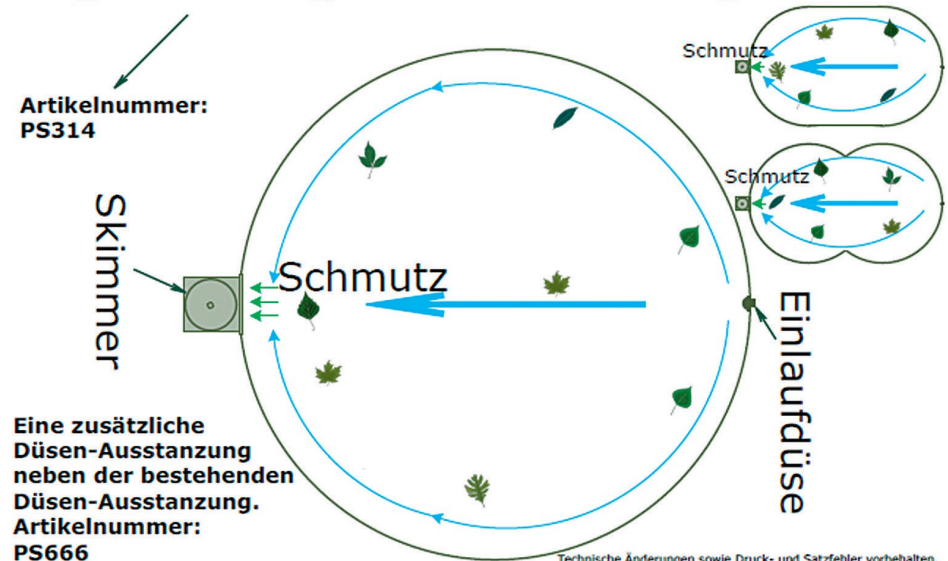



Weiß



Blau



Rot



Moosgrün



Braun



Elfenbein



Holzoptik hell



Holzoptik dunkel



Steinoptik



Ziegeloptik



Edelstahl



Aluminium

Unsere Schwimm beckenfarben

Germany-Pools-Kunden haben die Wahl!
Unsere Stahlwandbecken erhalten Sie in:

- ▶ **Weiß**
Der Klassiker
- ▶ **Blau**
Für einen mediterranen Look im Garten
- ▶ **Rot**
Ein absoluter Hingucker
- ▶ **Moosgrün**
Fügt sich harmonisch in den Garten ein
- ▶ **Braun**
Natürliche Optik
- ▶ **Elfenbein**
Zarter, eleganter Farbton
- ▶ **Holzoptik**
In heller oder dunkler Ausführung
- ▶ **Steinoptik und Ziegeloptik**
Außergewöhnliches Design

Eine Beckenwand über mehrere Generationen

Mit unseren Schwimmbecken aus:

- ▶ **Edelstahl**
Elegantes, zeitloses Design
- ▶ **Aluminium**
Unser Leichtgewicht in klassischem Weiß



NEU! Stanzungen für Poolbeleuchtung



Ihre individuelle Wohlfühloase im eigenen Garten mit Germany-

Wir bedanken uns herzlich bei unseren Kunden, die uns diese traumhaften Fotos ihres Germany-Pools zur Verfügung gestellt haben.



Wir freuen uns auch über Ihre Fotos!

Senden Sie diese gerne per E-Mail an:
info@germany-pools.de

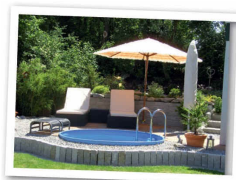

INFORMATION



Herzlichen Glückwunsch!

Sie haben ein Qualitätsprodukt aus dem Hause Germany Pools gekauft. Ihre Vorteile auf einen Blick:

- ▶ Eigene Fertigung in Deutschland.
- ▶ Kurze Lieferzeit, auch für Ersatzteile.
- ▶ Hoher Qualitätsstandard dank hochwertiger Verarbeitung und Verwendung von sorgfältig ausgewählten Materialien.
- ▶ Verwendung von hochwertigem feuerverzinktem und mehrfach Polyesterlack beschichtetem Blech für eine hohe Lebenserwartung (kein billig gewelltes Blech, sondern Qualität Made in Germany).
- ▶ Passgenau gefertigt durch neuste Technologie der Lasermessung, dadurch auch leichte und passgenaue Montage.
- ▶ Skimmer und Düse werden vollständig ausgestanzt, daher keine Blecharbeiten notwendig, um die Öffnungen herzustellen.
- ▶ Schnelle Montage des Stahlmantels durch Verbinden der beiden Enden mit einem hochwertigen Steckprofil.
- ▶ Die Stahlwand ist mit einer gut abziehbaren Schutzfolie gegen Kratzer während Transport und Montage geschützt.
- ▶ Handlauf und Bodenschiene aus Hard PVC, dadurch extrem stabil und schlagfest.
- ▶ Aufbauvarianten je nach Modell freistehend, teil- oder vollversenkt.
- ▶ Pool nach Maß möglich (auf Anfrage).
- ▶ Stahlmantel in verschiedenen RAL-Farben, Beschichtungen, Stähle und Stärken möglich (auf Anfrage).
- ▶ **NEU: Edelmantel** – eine Beckenwand über mehrere Generationen.
- ▶ **NEU: Aluminiummantel** – bequeme Montage durch geringes Gewicht und eine Beckenwand über mehrere Generationen.
- ▶ Dank der Modulbauweise bei unseren Germany Pools ist ein Auf- oder Umrüsten Ihres Stahlmantels bzw. Pools jederzeit möglich (Größe, Form etc.), informieren Sie sich bei uns.
- ▶ Langfristige Garantien bei fachgerechter Montage und Gebrauch, gemäß Garantieverordnung.

NEU!
Stanzungen für Poolbeleuchtung

Entleeren

Nach Entleerung und Reinigung Ihres Germany Pools sollte die Neubefüllung mit Wasser unmittelbar erfolgen.



ACHTUNG: Erfolgt die Neubefüllung zu spät, kann sich die Hinterfüllung versetzen und den Poolmantel eindrücken! Entleeren des Poolmantelpools bei Wind ist verboten! Das entleerte Wasser muss weggeleitet werden und darf nicht in unmittelbarer Nähe des Schwimmbeckens versickern!

Reparaturen

Beschädigungen der Poolfolie können mit einem Reparatur-Set behoben werden, Lackschäden am Poolmantel mit handelsüblichen Lacken für Außenbewitterung.

Überwinterung

Freistehende, teilversenkte oder vollversenkte Pools überwintern im wassergefüllten Zustand. Alle Teile Ihres Germany Pools sind hochwertig gefertigt, um den witterungsbedingten Anforderungen standzuhalten. Germany Pools empfiehlt, zur Vermeidung umfangreicher Reinigungsarbeiten im Frühjahr, eine Abdeckplane und den Einsatz von Überwinterungsschutz. Überwinterungsschutzmittel gemäß Herstellerangaben dem Poolwasser zugeben, es verhindert das Ansetzen von Kalk und Schmutz an der Poolfolie, sowie starke Algenbildung im Wasser.



ACHTUNG: Vor Frost Filteranlage und Poolleiter entfernen (frostsicher lagern), bei fest eingebauten Pooleinbauteilen Wasser entsprechend absenken.



Beispielfoto
Rundpool

Sicherheitshinweise

zum Aufbau des Schwimmbeckens und allgemeine Sicherheitshinweise



Wir freuen uns, dass Sie sich für den Kauf eines hochwertigen Germany Pools entschieden haben. Die Pools sind einfach und schnell aufzubauen und für die Nutzung im Freien ausgelegt. Germany Pools stehen für Badevergnügen für die ganze Familie.

Die Nutzung eines Pools kann jedoch auch bestimmte Risiken mit sich bringen. Damit Sie, Ihre Familie und alle Badenden ungetrübten Badespaß genießen können, lesen Sie bitte diese Anleitung schon vor dem Aufbau sorgfältig durch und halten Sie sich an die Hinweise. Bewahren Sie die Anleitung für die gesamte Nutzungsdauer unbedingt auf.

Lesen Sie die Anleitung sorgfältig und genau. Nur durch einen fachgerechten Aufbau / Einbau sind Gewährleistungsansprüche abgesichert. Beachten Sie die Sicherheitshinweise.

Allgemeine Sicherheitshinweise

- ▶ Die Nutzung eines Schwimmbeckens kann gerade für Nichtschwimmer oder kleine Kinder und auch für alle anderen Badenden Risiken bergen. Als Eigentümer des Schwimmbeckens liegt es in Ihrer Verantwortung, die Nutzer des Beckens an die Beachtung der Sicherheitshinweise zu erinnern.
- ▶ Lassen Sie Kinder niemals ohne Aufsicht eines sachkundigen Erwachsenen baden.
- ▶ Das Schwimmbecken darf nicht genutzt werden, wenn Sie Alkohol/ Drogen konsumiert haben oder wenn Sie Medikamente eingenommen haben. Bei Nichtbeachtung kann es zu einem schweren Unfall, Ertrinken, Ohnmacht oder Schockzustand kommen.
- ▶ Schwimmen Sie nicht mehr nach Sonnenuntergang, wenn der Boden des Beckens für Sie nicht mehr ersichtlich ist. Stellen Sie eine ausreichende Beleuchtung sicher.
Wenden Sie sich an einen Elektriker und sorgen Sie dafür, dass Ihre Anlage den geltenden elektrischen Regelungen entspricht.

- ▶ Der Gebrauch des Schwimmbeckens setzt Überwachung und Pflege sowie vorausschauendes und überlegtes Handeln voraus.
- ▶ Ein Schwimmbecken ist kein Spielzeug.
- ▶ Springen Sie keinesfalls in das Becken. Insbesondere nicht nach einer Mahlzeit (hier sollten ca. 2 Stunden abgewartet werden) oder nach starker Anstrengung sowie einem Sonnenbad. Andernfalls riskieren Sie einen Kälteschock.
- ▶ Lassen Sie niemals Tiere (Hunde, Katzen, Fische etc.) das Schwimmbecken benutzen. Dadurch kann die Poolfolie beschädigt werden sowie die Tiere erstickt oder ertrinken.
- ▶ Schwimmen Sie nicht zwischen Beckenrand und Leiter denn so besteht die Gefahr, eingeklemmt zu werden.
- ▶ Schutzeinrichtungen/Abdeckungen/Alarmsysteme: Sichern Sie das Becken mit einer abgeschlossenen Umzäunung, Sicherheitsabdeckung, Überdachung oder einem Alarmsystem ab. Ziehen Sie eine Schwimmbeckenspezialisten zu Rate. Beachten Sie, dass diese Systeme niemals die Aufsicht eines sachkundigen Erwachsenen ersetzen.
- ▶ Entfernen Sie die Poolleiter oder versperren Sie den Zugang zum Becken, wenn es nicht genutzt wird. Nutzen Sie die Schwimmbadleiter ausschließlich für das Becken.
- ▶ Installieren Sie keine Sprungbretter oder Ähnliches im Bereich um das Becken, welche das Erklettern des Beckens erleichtern können. Mindestens 2 m Freiraum um das Becken lassen.



- ▶ Steigen Sie niemals auf den Handlauf Ihres Beckens, stützen oder setzen Sie sich niemals darauf. Der Handlauf könnte so irreparabel beschädigt werden.
- ▶ Auf die Schwimmbeckenteile darf niemals übermäßiger Druck ausgeübt werden. Klettern Sie nicht über den Beckenrand, setzen Sie sich nicht auf diesen und stützen Sie sich nicht darauf ab. Erzeugen Sie keine großen Wellen und werfen Sie keine schweren Gegenstände in das Schwimmbecken.
- ▶ Entfernen Sie bei Nichtnutzung des Schwimmbeckens sämtliche Spielsachen aus dem Becken und der Umgebung, damit Kinder nicht davon angezogen werden.
- ▶ Achten Sie darauf, dass Nichtschwimmer oder schwache Schwimmer eine Schutzausrüstung (Schwimmweste, Schwimmflügel etc.) tragen.
- ▶ Bewahren Sie in der Nähe des Schwimmbeckens eine Rettungsausrüstung, sowie ein funktionierendes Telefon und eine Liste mit Notrufnummern auf.

Sicherheitshinweise für den Aufbau Ihres Schwimmbeckens

- ▶ Es sind mindestens zwei Personen für den Aufbau des Beckens erforderlich.
- ▶ Tragen Sie beim Umgang mit dem Poolmantel immer Sicherheitshandschuhe. Seien sie vorsichtig beim Aufpacken des aufgerollten Poolmantels. Es besteht die Gefahr von Schnittverletzungen.

- ▶ Das Schwimmbecken enthält mehrere Tausend Liter Wasser (1.000 Liter = 1 Tonne = 1m³ Wasser). Ein schlecht oder falsch vorbereiteter Untergrund, sowie eine fehlerhafte Montage des Schwimmbeckens können schwerwiegende Schäden verursachen.
- ▶ Berühren Sie niemals elektrische Geräte (wie auch z.B. Ihr Filtersystem) oder versuchen Sie niemals diese zu reparieren, gerade wenn der Erdboden oder Ihr Körper nass ist. Es besteht die Gefahr eines starken elektrischen Schlags. 230V Wechselstrom.
- ▶ Überprüfen Sie vor dem Erdaushub die Lage von unterirdischen Leitungen und Kabeln bei Ihrem Gas-, Strom- und Telefonanbieter. Das Schwimmbecken darf vorsichtshalber nicht direkt unter oberirdischen Stromleitungen installiert werden. Stellen Sie sicher, dass auch keine unterirdischen Leitungen unter dem für Ihren Pool gewählten Standort verlaufen (Telefon, Gas, Wasser, Strom usw.).
- ▶ Wenn Sie elektronische Geräte (wie Unterwasserscheinwerfer, Filteranlage, Gegenstromanlage usw.) verwenden beachten Sie, dass alle Elektroarbeiten von einem anerkannten Fachbetrieb (siehe einschlägige DIN- und VDE-Vorschriften, beispielsweise DIN VDE 0100 Teil 702) durchgeführt werden müssen.
- ▶ Elektrische Geräte mit 230 V oder 400 V müssen mindestens 3,5 m vom Rand des Schwimmbeckens entfernt stehen. Die Anlage muss unbedingt durch einen FI-Schutzschalter mit 30mA gesichert sein, da es sich um eine 230V/400 V-Anlage in Verbindung mit Wasser handelt. Nur Geräte mit einer Sicherheitsspannung von 12V=/30V Wechselstrom sind in einer geringeren Entfernung als 3,5m zugelassen.

(Änderungen im Sinne des technischen Fortschritts vorbehalten)
Alle Angaben gemäß Garantiekarte. Technische Änderungen sowie Druck- und Satzfehler vorbehalten.

Germany-Pools
Splash-Pool UG
(haftungsbeschränkt)
Otto-Hahn-Ring 9
64653 Lorsch

info@germany-pools.de
www.germany-pools.de

Nachdruck und Vervielfältigung – auch auszugsweise – nur mit schriftlicher Genehmigung.

